



# SUV C5 AIRCROSS

NA RAZPOLAGANJU I **HYBRID** 

## CJENOVNIK VOZILA

Važi od : 17.01.2022  
Proizvodnja : od oktobar 2021  
Modelna godina : 46  
Proizvođač : Automobiles Citroën, Francuska

ABC 1968 d.o.o. Sarajevo T: (033) 214-077; 264-100 • C-AUTO d.o.o. Banja Luka T: (051) 384 700, 384 800 • HERCEGOVINAPROMET d.o.o. Mostar T:(036) 557-825 • OVNAK D.O.O. - P.J. AUTOCENTAR Vitez T:(030) 717-106; 713-724 • PAVIĆ KOMERC d.o.o. Tuzla T:(035) 384-291; 384-487 • BERLIJETA d.o.o. Sarajevo T:(033) 788 900; 788 901

# SUV C5 AIRCROSS



IZVEDBE	C5 AIR 02/2022			17. 01. 2022		
	Norma	Snaga kW/KM	Motor (ccm)	Cijena bez DPV (KM)	Iznos PDV (KM)	Cijena sa PDV (KM)
<b>BENZINSKI MOTORI</b>						
Feel PureTech 130 S&S BVM6	€6.3	96/130	1199	45.128,21	7.671,79	52.800,00
Feel Pack PureTech 130 S&S BVM6	€6.3	96/130	1199	47.052,14	7.998,86	55.051,00
Feel Pack PureTech 130 S&S EAT8	€6.3	96/130	1199	49.937,61	8.489,39	58.427,00
<b>C-Series PureTech 130 S&amp;S BVM6</b>	€6.3	96/130	1199	48.174,36	8.189,64	56.364,00
<b>C-Series PureTech 130 S&amp;S EAT8</b>	€6.3	96/130	1199	51.059,83	8.680,17	59.740,00
Shine PureTech 130 S&S EAT8	€6.3	96/130	1199	53.304,27	9.061,73	62.366,00
Shine Pack PureTech 130 S&S EAT8	€6.3	96/130	1199	55.067,52	9.361,48	64.429,00
<b>DIZELSKI MOTORI</b>						
Feel BlueHDi 130 S&S BVM6	€6.3	96/130	1,499	47.533,33	8.080,67	55.614,00
Feel Pack BlueHDi 130 S&S BVM6	€6.3	96/130	1,499	49.457,26	8.407,74	57.865,00
Feel Pack BlueHDi 130 S&S EAT8	€6.3	96/130	1,499	52.342,74	8.898,26	61.241,00
<b>C-Series BlueHDi 130 S&amp;S BVM6</b>	€6.3	96/130	1,499	50.578,63	8.598,37	59.177,00
<b>C-Series BlueHDi 130 S&amp;S EAT8</b>	€6.3	96/130	1,499	53.464,96	9.089,04	62.554,00
Shine BlueHDi 130 S&S BVM6	€6.3	96/130	1,499	52.823,08	8.979,92	61.803,00
Shine BlueHDi 130 S&S EAT8	€6.3	96/130	1,499	55.709,40	9.470,60	65.180,00
Shine Pack BlueHDi 130 S&S EAT8	€6.3	96/130	1,499	57.472,65	9.770,35	67.243,00
<b>HYBRID</b>						
Shine Hybrid 225 S&S e-EAT8	€6.3	133/180	1598	83.884,62	14.260,38	98.145,00
Shine Pack Hybrid 225 S&S e-EAT8	€6.3	133/180	1598	85.911,97	14.605,03	100.517,00

BVM6: 6-stupanjski ručni mjenjač / EAT8: 8-stupanjski automatski mjenjač Efficient Automatic Transmission.

Cijene i opisi opreme su informativni. Pridržavamo pravo promjene podataka.

## IZVEDBE

C5 AIR 02/2022

17.01.2022

### FEEL :

SIGURNOSNI SISTEMI: ESP, ASR

Električna parking kočnica

Prednji sigurnosni jastuk vozača i suvozača

Bočni sigurnosni jastuci za putnike u 1. redu

Zavjesasti sigurnosni jastuci za putnike u 1. i 2. redu

Upozorenje za nepričvršćene sigurnosne pojaseve

ISOFIX na suvozačevom sjedalu

ISOFIX na bočnim sjedalima u 2. redu

Indikator promjene stepena prijenosa

PAKET SAFETY:

Active Safety Break (VAEBS2) - djelovanje pomoću senzora na vrhu vjetrobranskog stakla

Upozorenje na opasnost od sudara

Aktivni sistem za alarmiranje kod nenamjernog prelaska vozne trake

Coffee Break Alert DAA1

Prepoznavanje znakova ograničenja brzine sa preporukom

Tempomat i limitator brzine

Zadnji parking senzori

Automatsko uključivanje dnevnih svjetala

LED prednji farovi

LED dnevna svjetla

LED zadnja svjetla sa 3D efektom

LED treće stop svjetlo

Follow me home

Centralno zaključavanje

Ključ sa tri dugmeta

Progressive Hydraulic Cushions™ = ovjes s progresivnim hidrauličkim graničnicima

Volan podesiv po visini i dubini

Automatski brisači MAGIC WASH sa senzorom za kišu

Višefunkcijski (2 sklopa) kožni volan

Automatski dvozonski klima uređaj

Antialergijski filter s aktivnim ugljem

AQS (sistem kvaliteta zraka) - regulacija dovoda i čišćenja spoljašnjeg zraka s obzirom na zagađenost

Otvor klima uređaja u 2. redu

Unutrašnjost iz tkanine Silica

Prednji nasloni za glavu s podešavanjem visine

Vozačevo i suvozačevo sjedalo podesivo po dužini, visini i naklonu

Tri pojedinačna, uzdužno pomična i preklopiva zadnja sjedala u 2. redu: uzdužno podešavanje sa 150 mm hoda / podesiv nagib naslona (5 položaja)

Tri naslona za glavu u 2. redu podesiva po visini

Pod prtljažnog prostora u dva nivoa

Unutrašnja rasvjeta

1. red: 2 svjetla za čitanje i središnje stropno svjetlo

2. red: središnje stropno svjetlo

LED osvjetljenje prostora za povezivanje ispred ručice mjenjača

Električno sekvencijalno pomicanje prednjih i zadnjih stakala sa zaštitom od uštinuća

Podizanje i spuštanje stakla pritiskom na ključ

Akustično vjetrobransko staklo

Električno podesivi i grijani vanjski retrovizori

Prednji i zadnji branik u boji karoserije

Prednja maska u mat crnoj boji

Kromirani logotip dvostruke strelice na prednjem dijelu

Zadnji spojler u boji karoserije

Ručke na vratima u boji karoserije

Kućiste vanjskih retrovizora u boji karoserije

Naglašeni blatobrani u crnoj boji

AIRBUMP®

Kromirani obrub bočnih stakla

A i B stub u crnoj boji Brilliant

PAKET U BOJI SILVER: obruba na prednjem odbojniku i obruba Airbump® u srebrnoj boji

Detektor niskog pritiska u gumama

Set za popravak guma

18" felge od lake legure SWIRL u sivoj boji

8" ekran na dodir, Bluetooth, 6 zvučnika

Digitalni radio DAB+

Mirror Screen\* (Apple Carplay & Android Auto)

12" digitalna instrument ploča sa mogućnošću personalizacije

1x USB na prednjem dijelu i 1x USB na zadnjem dijelu za punjenje pametnog telefona

12 V utičnica na prednjem dijelu i u teretnom prostoru

Prednja sjenila sa ogledalom i osvjetljenjem

Unutrašnje ručice vrata u boji krom Satin

Kromirani umetci na ventilacijskim otvorima

Gornji dio armaturne ploče i donji pretinac ispred suvozača u crnoj boji

Centralni dio armaturne ploče sa dekoracijom od mekanog materijala u tamno sivoj boji i TEP remenom

Obloge prednjih i zadnjih vrata u crnoj boji

Naslone za ruke na vratima od materijala TEP

Središnja konzola sa naslonom za ruke i spremišnim prostorom u tamno sivoj boji

Pretinac ispred suvozača sa poklopcem

Prostor za povezivanje ispred ručice mjenjača

Hlađeno mjesto za odlaganje ispod središnjeg naslona za ruke

Dva držača za čaše iza ručice mjenjača

Otvoreni pretinac na desnoj strani ručice mjenjača (kod mjenjača EAT8)

Mjesto za odlaganje u prednjim i zadnjim vratima

### **FEEL PACK (U) (sadrži opremu FEEL):**

Prednji parking senzori  
Kamera za pomoć pri vožnji unazad TOP REAR VISION s mogućnošću pogleda 180°  
LED pokazivači smjera  
Prednje maglenke s funkcijom osvjetljavanja zavoja  
Hands-free pristup i pokretanje vozila  
Kombinacija unutrašnjosti WILD GREY EVO: sjedala ADVANCED CONFORT®  
Podešavanje vozačevog sjedala u lumbalnom dijelu  
LED unutrašnja rasvjeta  
Dodatno zatamnjena stakla u 2. redu i zadnje staklo  
Električno poklopljivi vanjski retrovizori  
Unutrašnji fotosenzibilni retrovizor  
PAKET U BOJI SILVER: uzdužni krovni nosači, donji dio uzdužnih nosača u srebrnoj boji  
18" dvobojne felge od lake legure s dijamantnim efektom SWIRL

### **C-SERIES (sadrži opremu FEEL PACK) :**

Nadzor mrtvog uglja  
PAKET U BOJI DEEP RED: obruba na prednjem odbojniku i obruba Airbump® u crvenoj boji, uzdužni krovni nosači, donji dio uzdužnih nosača u crvenoj boji  
Posebna oznaka C-SERIES  
Citroën Connect Nav: navigacijski sistem  
Citroën Connect Box

### **HIBRIDNE IZVEDBE IMAJU OSIM SERIJSKE OPREME IZABRANOG NIVOA I SLJEDEĆU OPREMU/KARAKTERISTIKE:**

Višeslojna i akustička bočna stakla u prvom redu  
Različiti načini vožnje: ELEKTRIČNI, HIBRIDNI, SPORTSKI  
e-SAVE: klijent može sačuvati cjelokupni ili djelimični kapacitet električne energije, koja je zatim dostupna za kasniju upotrebu na daljem putovanju  
Specijalna grafika digitalne instrument table  
Citroën Connect BOX: geolokacija i SOS : informacije o dometu, punjenju na daljinu i prethodna toplotna klimatizacija putničke kabine preko aplikacije MYCITROËN\*  
Samozatamnjujući retrovizor bez okvira s pokazivačem 100 % električne vožnje: plava dioda koja je ugrađena u donjem rubu retrovizora i vidljiva od spolja aktivira se kod 100 % električne vožnje.  
Viši položaj dna prtljažnog prostora sa mjestom za čuvanje priključka za punjenje  
Kabel načina 2 za standardne utičnice  
Benzinski motor PureTech 180 KM S&S  
Električni motor 80 kW  
Sistemska snaga 224 KS (165 kW)  
Električni automatski mjenjač e-EAT8  
Litij-ionska baterija 13,2 kWh  
Ugrađeni jednofazni punjač 3,7 kW



### **SHINE (V) (sadrži opremu FEEL PACK):**

Active Safety Brake (VAEBS3) - djelovanje pomoću radarskog mjerača u odbojniku  
**PAKET DRIVE ASSIST:**  
Prilagodljiv tempomat (u odnosu na vozilo koje vozi ispred vas, sa intervencijom na kočnicu i papučicu gasa)  
ACC30: prilagodljivi tempomat sa djelovanjem iznad 30 km/h kod ručnog mjenjača BVM6  
ACC Stop&Go: prilagodljivi tempomat s mogućnošću potpunog zaustavljanja vozila i pokretanja kod automatskog mjenjača EAT8  
Upozorenje na vozačevu nepažnju (DAA3)  
Prošireni sistem za prepoznavanje prometnih znakova (Stop, jednosmjerna cesta, zabranjeno pretjecanje, kraj zabrane pretjecanja)  
Automatsko prebacivanje sa dugih na kratka svjetla  
Nadzor mrtvog uglja  
Kombinacija unutrašnjosti URBAN BLACK: sjedala ADVANCED CONFORT®  
Kombinacija Alcantare/TEP materiala  
Tepisi sprijeda i unazad  
Višeslojna i akustička bočna stakla u prvom redu  
Prednja maska u svjetlećoj crnoj boji  
Citroën Connect Nav: navigacijski sistem  
Citroën Connect Box  
INOX pragovi prednjih vrata s oznakom Citroën  
ALU pedala i naslon za nogu

### **SHINE PACK (W) (sadrži opremu SHINE):**

Full LED prednji farovi  
Grijanje prednjih sjedala  
Električno nastavljivo vozačevo sjedalo  
HIGHWAY DRIVER ASSIST: pomoć za zadržavanje vozila na voznoj traci (EAT8)  
Kombinacija unutrašnjosti METROPOLITAN GREY:  
Sjedala ADVANCED CONFORT®  
Kombinacija zrnaste kože Graphite i tkanine Graphite  
19" dvobojne felge od lake legure ART u crnoj boji s dijamantnim efektom

\*Mirror Screen (Mirror Link, Apple Carplay in Android Auto) ovisi od države

\*Ovisi od države

\*\*Na raspolaganju kasnije

## OPCIJSKA OPREMA

C5 AIR 02/2022

17.01.2022

### FEEL

Koda	Opis opcije	Napomene	Cjena bez PDV	Cjena s PDV
AQ01	Kuka za vuču	-	1.122,22 KM	<b>1.313,00 KM</b>
DK13	Programsko nastavljivo grijanje WEBASTO	Za BlueHDi	1.843,59 KM	<b>2.157,00 KM</b>
L701	ConnectedCAM Citroën®	-	560,68 KM	<b>656,00 KM</b>
LW02	Grijano vjetrobransko staklo	-	240,17 KM	<b>281,00 KM</b>
NA01	Grijanje prednjih sjedala	-	721,37 KM	<b>844,00 KM</b>
RL05	Unutrašnji fotosenzibilni retrovizor	Serijsko sa L701	80,34 KM	<b>94,00 KM</b>
UF02	Grip Control + Hill Assist and Descent	Uključuje YD04	1.843,59 KM	<b>2.157,00 KM</b>
VD09	Dodatno zatamnjena stakla u 2. redu i zadnje staklo	-	160,68 KM	<b>188,00 KM</b>
WLT2	Navigacija Citroën Connected Nav & digitalni radio DAB	-	961,54 KM	<b>1.125,00 KM</b>
WY23	Prednji parking senzori	-	560,68 KM	<b>656,00 KM</b>
	PAKET CITY KAMERA PLUS:			
WY24	- Prednji parking senzori - Kamera za pomoć pri vožnji unazad TOP REAR VISION	Serijsko sa YD04 ili UF02	961,54 KM	<b>1.125,00 KM</b>
YD04	Hands-free ulaz u vozilo i pokretanje vozila i električno poklopljivi vanjski retrovizori	Uključuje WY24 i serijsko sa UF02	1.362,39 KM	<b>1.594,00 KM</b>
YR07	Citroën Connect Box (BTA)	Serijsko z WLT2	400,85 KM	<b>469,00 KM</b>
	PAKET DRIVE ASSIST :			
	- Active Safety Brake (VAEBS3) : djelovanje pomoću radarskog mjerača u odbojniku			
	- ACC30 : prilagodljivi tempomat sa djelovanjem iznad 30 km/h			
ZVFO	- Upozorenje na vozačevu nepažnju (DAA3) - Prošireni sistem za prepoznavanje prometnih znakova - Sistem za kontrolu mrtvog ugla - Automatsko prebacivanje sa dugih na kratka svjetla - Pomoć za zadržavanje vozila na voznoj traci	BVM6	882,05 KM	<b>1.032,00 KM</b>

## OPCIJSKA OPREMA

C5 AIR 02/2022

17.01.2022

### FEEL PACK

Koda	Opis opcije	Napomene	Cjena bez PDV	Cjena s PDV
AQ01	Kuka za vuču	-	1.122,22 KM	<b>1.313,00 KM</b>
DK13	Dodatno grijanje WEBASTO	Za BlueHDi	1.843,59 KM	<b>2.157,00 KM</b>
L701	ConnectedCAM Citroën®	-	560,68 KM	<b>656,00 KM</b>
LW02	Grijano vjetrobransko staklo	-	240,17 KM	<b>281,00 KM</b>
NA01	Grijanje prednjih sjedala (nije moguće s unutrašnjošću ARFZ)	-	721,37 KM	<b>844,00 KM</b>
UF02	Grip Control + Hill Assist and Descent	-	400,85 KM	<b>469,00 KM</b>
WLT2	Navigacija Citroën Connected Nav & digitalni radio DAB	-	961,54 KM	<b>1.125,00 KM</b>
YR07	Citroën Connect Box	-	400,85 KM	<b>469,00 KM</b>

#### PAKET DRIVE ASSIST :

- Active Safety Brake (VAEBS3) : djelovanje pomoću radarskog mjerača u odbojniku

- ACC30 : prilagodljivi tempomat sa djelovanjem iznad 30 km/h

ZVFO	<ul style="list-style-type: none"> <li>- Upozorenje na vozačevu nepažnju (DAA3)</li> <li>- Prošireni sistem za prepoznavanje prometnih znakova</li> <li>- Sistem za kontrolu mrtvog ugla</li> <li>- Automatsko prebacivanje sa dugih na kratka svjetla</li> <li>- Pomoć za zadržavanje vozila na voznoj traci</li> </ul>	BVM6	882,05 KM	<b>1.032,00 KM</b>
------	--	------	-----------	--------------------

#### PAKET DRIVE ASSIST & HIGHWAY DRIVER ASSIST:

- Active Safety Brake (VAEBS3) : djelovanje pomoću radarskog mjerača u odbojniku

- ACC Stop&Go : prilagodljivi tempomat s mogućnošću potpunog zaustavljanja vozila i pokretanja

ZVFP	<ul style="list-style-type: none"> <li>- Upozorenje na vozačevu nepažnju (DAA3)</li> <li>- Prošireni sistem za prepoznavanje prometnih znakova</li> <li>- Sistem za kontrolu mrtvog ugla</li> <li>- Automatsko prebacivanje sa dugih na kratka svjetla</li> <li>- Pomoć za zadržavanje vozila na voznoj traci</li> </ul>	EAT8	1.122,22 KM	<b>1.313,00 KM</b>
------	--	------	-------------	--------------------

## OPCIJSKA OPREMA

C5 AIR 02/2022

17.01.2022

### C-SERIES

Koda	Opis opcije	Napomene	Cjena bez PDV	Cjena s PDV
AQ01	Kuka za vuču	-	1.122,22 KM	<b>1.313,00 KM</b>
DK13	Programsko nastavljivo grijanje WEBASTO	za BlueHDi	1.843,59 KM	<b>2.157,00 KM</b>
L701	ConnectedCAM Citroën®	-	560,68 KM	<b>656,00 KM</b>
LW02	Grijano vjetrobransko staklo	-	240,17 KM	<b>281,00 KM</b>
NA01	Grijanje prednjih sjedala	-	721,37 KM	<b>844,00 KM</b>
UF02	Grip Control + Hill Assist and Descent	-	400,85 KM	<b>469,00 KM</b>

#### PAKET DRIVE ASSIST :

- Active Safety Brake (VAEBS3) : djelovanje pomoću radarskog mjerača u odbojniku

- ACC30 : prilagodljivi tempomat sa djelovanjem iznad 30 km/h

ZVFO	<ul style="list-style-type: none"> <li>- Upozorenje na vozačevu nepažnju (DAA3)</li> <li>- Prošireni sistem za prepoznavanje prometnih znakova</li> <li>- Sistem za kontrolu mrtvog ugla</li> <li>- Automatsko prebacivanje sa dugih na kratka svjetla</li> <li>- Pomoć za zadržavanje vozila na voznoj traci</li> </ul>	BVM6	882,05 KM	<b>1.032,00 KM</b>
------	--	------	-----------	--------------------

#### PAKET DRIVE ASSIST & HIGHWAY DRIVER ASSIST:

- Active Safety Brake (VAEBS3) : djelovanje pomoću radarskog mjerača u odbojniku

- ACC Stop&Go : prilagodljivi tempomat s mogućnošću potpunog zaustavljanja vozila i pokretanja

ZVFP	<ul style="list-style-type: none"> <li>- Upozorenje na vozačevu nepažnju (DAA3)</li> <li>- Prošireni sistem za prepoznavanje prometnih znakova</li> <li>- Sistem za kontrolu mrtvog ugla</li> <li>- Automatsko prebacivanje sa dugih na kratka svjetla</li> <li>- Pomoć za zadržavanje vozila na voznoj traci</li> </ul>	EAT8	1.122,22 KM	<b>1.313,00 KM</b>
------	--	------	-------------	--------------------

## OPCIJSKA OPREMA

C5 AIR 02/2022

17.01.2022

### SHINE

Koda	Opis opcije	Napomene	Cjena bez PDV	Cjena s PDV
AQ01	Kuka za vuču	-	1.122,22 KM	<b>1.313,00 KM</b>
DK13	Programsko nastavljivo grijanje WEBASTO	Za BlueHDi	1.843,59 KM	<b>2.157,00 KM</b>
L701	ConnectedCAM Citroën®	-	560,68 KM	<b>656,00 KM</b>
LW02	Grijano vjetrobransko staklo	-	240,17 KM	<b>281,00 KM</b>
LZ02	On-Board-Charger 7,4 kW, 1-fazni	Hybrid	801,71 KM	<b>938,00 KM</b>
MO02	Motorizirana vrata prtljažnika sa funkcijom hands-free otvaranja	-	882,05 KM	<b>1.032,00 KM</b>
NA01	Grijanje prednjih sjedala i električno nastavljivo vozačevo sjedalo	Serijsko sa 4HFG	721,37 KM	<b>844,00 KM</b>
OK02	Panoramski stakleni krov s mogućnošću otvaranja i sjenilom	-	1.603,42 KM	<b>1.876,00 KM</b>
UF02	Grip Control + Hill Assist and Descent	Osim za Hybrid	400,85 KM	<b>469,00 KM</b>
WY25	PAKET PARK ASSIST VISION 360: Sistem za automatsko parkiranje i kamera Vision 360	-	400,85 KM	<b>469,00 KM</b>
ZVFP	HIGHWAY DRIVER ASSIST: pomoć za zadržavanje vozila na voznoj traci	EAT8	560,68 KM	<b>656,00 KM</b>

### SHINE PACK

Koda	Opis opcije	Napomene	Cjena bez PDV	Cjena s PDV
AQ01	Kuka za vuču	-	1.122,22 KM	<b>1.313,00 KM</b>
DK13	Programsko nastavljivo grijanje WEBASTO	Za BlueHDi	1.843,59 KM	<b>2.157,00 KM</b>
E301	Bežično punjenje pametnog telefona kompatibilnog sa protokolom Qi	Serijsko sa 4HFG	240,17 KM	<b>281,00 KM</b>
L701	ConnectedCAM Citroën®	-	560,68 KM	<b>656,00 KM</b>
LW02	Grijano vjetrobransko staklo	Serijsko sa DK19	240,17 KM	<b>281,00 KM</b>
LZ02	On-Board-Charger 7,4 kW, 1-fazni	Hybrid	801,71 KM	<b>938,00 KM</b>
MO02	Motorizirana vrata prtljažnika sa funkcijom hands-free otvaranja	-	882,05 KM	<b>1.032,00 KM</b>
OK02	Panoramski stakleni krov s mogućnošću otvaranja i sjenilom	-	1.603,42 KM	<b>1.876,00 KM</b>
UF02	Grip Control + Hill Assist and Descent	Osim za Hybrid	400,85 KM	<b>469,00 KM</b>
WY25	PAKET PARK ASSIST VISION 360: Sistem za automatsko parkiranje i kamera Vision 360	-	400,85 KM	<b>469,00 KM</b>









# SUV C5 AIRCROSS



## BOJE KAROSERIJE

C5 AIR 02/2022

17.01.2022

Boje	Koda boje	Cijena sa PDV		Boje	Koda Boje	Cijena sa PDV	
Bijela Banquise (O)	<b>WPP0</b>	<b>S</b>		Plava Tijuca (K) (1)	<b>DZM0</b>	<b>1.125 KM</b>	
Siva Platinum (K)	<b>VLM0</b>	<b>1.125 KM</b>		Crna Perla Nera (K)	<b>9VM0</b>	<b>1.125 KM</b>	
Narančasta Volcano (K) (1)	<b>PNM0</b>	<b>1.125 KM</b>		Bijela Perle Nacre (P)	<b>N9M6</b>	<b>1.444 KM</b>	
Siva Artense (K)	<b>F4M0</b>	<b>1.125 KM</b>					

O - Obična boja | K - Metalik boja | P - Posebna boja

S - Serijsko (1) Nije dostupno na C-Series

Cijene uključuju PDV 17 %.

# SUV C5 AIRCROSS



## BOJA KROVA

C5 AIR 02/2022

17.01.2022

	Boja krova	Koda	Cijena sa PDV
	<b>CRNA PERLA NERA (1)</b>	<b>JD20</b>	
<b>FEEL</b>		O	656 KM
<b>FEEL PACK</b>		O	656 KM
<b>C-SERIES</b>		-	-
<b>SHINE</b>		O	656 KM
<b>SHINE PACK</b>		O	656 KM

S - Serijsko O - Opcijsko - Nije dostupno

(1) Krov u crnoj boji Perla Nera i kućište vanjskih retrovizora u crnoj boji





Dostupno samo sa bojama DZM0, F4M0, VLM0 i N9M6

Cijene uključuju PDV 17 %.

## PAKETI U BOJAMA (1)

C5 AIR 02/2022

17.01.2022

	Paket u boji	Koda	Cijena sa PDV	Paket u boji	Koda	Cijena sa PDV
	<b>SILVER</b>	<b>KK02 (5)</b>		<b>WHITE</b>	<b>KK04 (3)</b>	
<b>FEEL</b>		S	-		O	0 KM
<b>FEEL PACK</b>		S	-		O	0 KM
<b>C-SERIES</b>		O	0 KM		O	0 KM
<b>SHINE</b>		S	-		O	0 KM
<b>SHINE PACK</b>		S	-		O	0 KM
	<b>DEEP RED</b>	<b>KK09 (4)</b>		<b>ANODISHED BLUE</b>	<b>ED70 (2)</b>	
<b>FEEL</b>		O	0 KM		-	-
<b>FEEL PACK</b>		O	0 KM		-	-
<b>C-SERIES</b>		S	-		-	-
<b>SHINE</b>		O	0 KM		O	0 KM
<b>SHINE PACK</b>		O	0 KM		O	0 KM

S - Serijsko O - Opcijsko - Nije dostupno

Cijene uključuju PDV 17 %.

(1) Obrub maglenki, Airbump i donji dio uzdužnih nosača (nivo FEEL bez uzdužnih nosača i paketa u boji)

(2) Samo za Hybrid plava obrub maglenki i Airbump, obrob donji dio uzdužnih nosača u srebrnoj boji

(3) Koda na nivou FEEL ED67, samo obrub maglenki i Airbump bez uzdužnih krovnih nosača - uključuje prednje maglenke - cijena 338,00 KM

(4) Koda na nivou FEEL ED71, samo obrub maglenki i Airbump bez uzdužnih krovnih nosača - uključuje prednje maglenke - cijena 338,00 KM

# SUV C5 AIRCROSS



FELGE

C5 AIR 02/2022

17.01.2022



**ZHC7**



**ZHMC**



**ZHJL**



**ZHNY**

18'' felge od lake legure u sivoj boji

18'' dvobojne felge od lake legure s dijamantnim efektom SWIRL

19'' dvobojne felge od lake legure ART s dijamantnim efektom

19'' aluminijske felge ART u crnoj boji

<b>FEEL</b>	S	-	-	-
<b>FEEL PACK</b>	-	S	-	-
<b>C-SERIES</b>	-	S	-	-
<b>SHINE</b>	-	S	619 KM	713 KM
<b>SHINE PACK</b>	-	-	S	94 KM

S - Serijsko O - Opcijsko - Nije dostupno

Cijene uključuju PDV 17 %.

# SUV C5 AIRCROSS



## UNUTRAŠNJOSTI

C5 AIR 02/2022

17.01.2022

Unutrašnjost	Opis unutrašnjosti	FEEL	FEEL PACK	C-SERIES	SHINE	SHINE PACK
Unutrašnjost od tkanine u sivoj boji Silica	51FR  Unutrašnjost od tkanine u sivoj boji Silica, kožni volan, centralni dio armaturne ploče sa dekoracijom od mekanog materijala u tamno sivoj boji i TEP remenom, središnja konzola sa naslonom za ruke i spremišnim prostorom u tamno sivoj boji	S	-	-	-	-
Kombinacija unutrašnjosti WILD GREY	ARFH  Kombinacija tkanine Stone Grey i tkanine s učinkom crne kože, centralni dio armaturne ploče sa dekoracijom od mekanog materijala u tamno sivoj boji i TEP remenom, središnja konzola sa naslonom za ruke u tamno sivoj boji i spremišnim prostorom, sjedala ADVANCED CONFORT®	750 KM	S	S	-	-
Kombinacija unutrašnjosti URBAN BLACK	D7FX  Kombinacija Alcantare in TEP materijala, centralni dio armaturne ploče sa dekoracijom od mekanog materijala u tamno sivoj boji i TEP remenom, središnja konzola sa naslonom za ruke u tamno sivoj boji i spremišnim prostorom, sjedala ADVANCED CONFORT®	-	1.876 KM	-	S	-

S - Serijsko - Nije dostupno

Cijene uključuju PDV 17 %.

# SUV C5 AIRCROSS



## UNUTRAŠNJOSTI

C5 AIR 02/2022

17.01.2022

Unutrašnjost	Opis unutrašnjosti	FEEL	FEEL PACK	C-SERIES	SHINE	SHINE PACK
Kombinacija unutrašnjosti METROPOLITAN GREY	OXFT  Kombinacija zrnaste kože Graphite i tkanine Graphite, centralni dio armaturne ploče sa dekoracijom od mekanog materijala u tamno sivoj boji i TEP remenom, središnja konzola sa naslonom za ruke u tamno sivoj boji i spremišnim prostorom, sjedala ADVANCED CONFORT®, tepisi sprijeda i unatrag, INOX pragovi prednjih vrata s oznakom Citroën	-	1.876 KM	-	281 KM	S
Kombinacija unutrašnjosti HYPE BLACK	4HFG  Kombinacija kože Napa Black sa dodacima od tkanine s učinkom crne kože, centralni dio armaturne ploče sa dekoracijom od mekanog materijala u tamno sivoj boji i TEP remenom, središnja konzola sa naslonom za ruke u tamno sivoj boji i spremišnim prostorom, sjedala ADVANCED CONFORT®, tepisi sprijeda i unatrag, pneumatsko podešavanje potpore u lumbalnom dijelu za vozača, električno podesivo sjedalo vozača sa memorijskim podešavanjima, grijana prednja sjedala, prednja sjedala sa funkcijom masaže (8-točkovna), INOX pragovi prednjih vrata s oznakom Citroën	-	-	-	5.627 KM	5.627 KM

S - Serijsko - Nije dostupno

Cijene uključuju PDV 17 %.

## TEHNIČKE KARAKTERISTIKE

C5 AIR 02/2022

17.01.2022

IZVEDBE	Hybrid 225 ë-EAT8	PureTech 130 S&S BVM6	PureTech 130 S&S EAT8	BlueHDi 130 S&S BVM6	BlueHDi 130 S&S EAT8
<b>MOTOR</b>					
Tip	Turbobenzinski Twinscroll Direktno ubrizgavanje	Turbobencinski Neposredno vbrizgavanje pod visokim tlakom		Turbodizelski Direktno ubrizgavanje pod visokim pritiskom	
Broj cilindara - ventili	4 - 16	3 - 12		4 - 16	
Zapremina (cm <sup>3</sup> )	1598	1199		1499	
Najveća snaga u kW CEE (KS CEE) pri br. okr/min	133 (181) / 6000	96 (131) / 5500		96 (131) / 3750	
Najveći okretni moment u Nm CEE pri br. okr/min	300 / 3000	230 / 1750		300 / 1750	
Norma o zaštiti okoliša	Euro 6.d				
Sistem Stop & Start	Serijsko				
<b>PRIJENOS SNAGE</b>					
Mjenjač	Automatski	Ručni	Automatski	Ručni	Automatski
Broj prijenosnih omjera	8	6	8	6	8
<b>UPRAVLJAČKI MEHANIZAM</b>					
Promjer kruga okretanja između pločnika (m)	10,7				
<b>PODVOZJE - KOČNICE - GUME</b>					
Podvozje	Psevdo McPherson (SPR) / multilink stražna osovina (ZAD)	Osovina psevdo McPherson (SPR) / polukruta osovina (ZAD)			
Prednje / zadnje kočnice	Samoventilirajući diskovi / Disk kočnice				
Gume	225/55 R18 205/55 R19				
<b>ZAPREMINA (u litrima)</b>					
Broj sjedala	5				
Zapremina prtljažnika (standard VDA) ispod police	580				
Zapremina prtljažnika do stropa s preklopljenim naslonima stražnje klupe za sjedenje	1630				

IZVEDBE	Hybrid 225 ë-EAT8
<b>ELEKTRIČNI MOTOR</b>	
Električni motor	1 motor sprijeda
Najveća snaga, ECE (kW/KS) pri br. okr/min	81 (110) / 2 500
Najveći okretni moment ECE (Nm) pri br. okr/min	320 / med 500 in 2500
Kapacitet baterije (kWh)/Moć baterije (kW)	13,2 / 90
Maksimalni domet u 100 % električnom načinu WLTP	64 / 50
Vrijeme punjenja od 0 do 100% pri obični utičnici (8A)	7h 25
Vrijeme punjenja od 0 do 100% na jači vtičnici (14A)	4h 15
Vrijeme punjenja od 0 do 100% na Wallbox (16A)	3h 50
Vrijeme punjenja od 0 do 100% na Wallbox (16A) - sa 7,4 kW On-Board punjačem	2h 00
On-Board punjač (kW)	3,7 serijsko / 7,4 opcjsko
<b>KAPACITET HIBRIDNOG POGONA</b>	
Najveća ukupna snaga, ECE (kW/KS)	165/225
Najveći okretni moment u Nm CEE	360

# SUV C5 AIRCROSS



## TEHNIČKE KARAKTERISTIKE

C5 AIR 02/2022

17.01.2022

IZVEDBE	Hybrid 225 e-EAT8	PureTech 130 S&S BVM6	PureTech 130 S&S EAT8	BlueHDi 130 S&S BVM6	BlueHDi 130 S&S EAT8
<b>MASE (kg)</b>					
Masa praznog vozila CEE (1)	1894	1556	1571	1582	1642
Dozvoljena nosivost (2)	406	384	389	418	388
Najveća dozvoljena ukupna masa pod opterećenjem CEE	2300	1940	1960	2000	2030
Najveća masa priključnog vozila:					
- prikolica bez kočnica	750	740	740	750	750
- prikolica s kočnicama bez prijenosa opterećenja	1300	1350	1300	1450	1250
Ukupna dozvoljena masa	3600	3290	3260	3450	3280
<b>PERFORMANSE (samo vozač)</b>					
Najveća brzina (km/h)	225	195	188	189	189
1000 m polazak iz mjesta u sekundama	28,4	31,9	31,7	32,1	32,3
0 do 100 km/h u sekundama	8,7	10,5	10,3	10,4	10,6
<b>POTROŠNJA GORIVA (standardi WLTP)</b>					
Kombinirano (l/100 km)	1,2 - 1,7	5,7 - 6,8	6,1 - 7,2	4,6 - 5,6	4,8 - 5,8
Emisije CO2 (g/km)	28 - 40	129 - 155	138 - 165	121 - 147	128 - 154
<b>GORIVO i AdBlue® (zapremina u litrima)</b>					
Bezolovni Super 95 i 98 RON	43	53			-
Dizel				53	
AdBlue®				17	

(1) Sa vozačem. Vrednosti mase so lahko glede na opremo večje.

(2) Razlika med ukupno dozvoljeno maso vozila i maso praznog vozila po standardima CEE.

\*Svi tehnički podatci su informative naravi. Za tačne podatke važe podatci sa homologacijskog kartona dotičnog vozila.

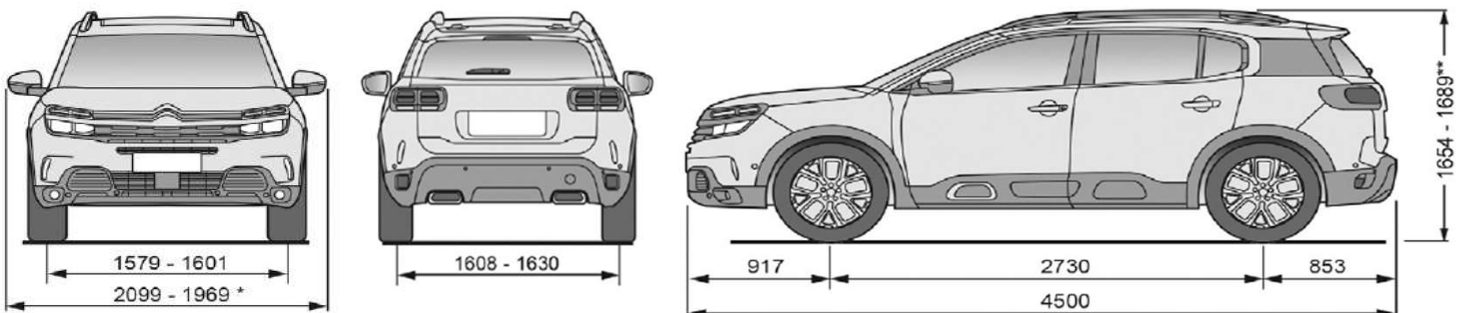

\* Širina vozila / širina sa otvorenim retrovizorima

\*\* Sa uzdužnim krovnim nosačima

Vrijednosti u mm



## CJENOVNIK USLUGE CITROËN / 01.12.2018

### USLUGE CITROËN

km	36 mjeseci	48 mjeseci	60 mjeseci
20.000	<b>485 KM</b>	<b>650 KM</b>	<b>793 KM</b>
40.000	<b>562 KM</b>	<b>760 KM</b>	<b>958 KM</b>
60.000	<b>760 KM</b>	<b>1.013 KM</b>	<b>1.277 KM</b>
80.000	<b>1.035 KM</b>	<b>1.366 KM</b>	<b>1.707 KM</b>
100.000	<b>1.200 KM</b>	<b>1.619 KM</b>	<b>2.037 KM</b>
120.000	<b>1.300 KM</b>	<b>1.742 KM</b>	<b>2.166 KM</b>
140.000	<b>1.694 KM</b>	<b>2.261 KM</b>	<b>2.820 KM</b>
160.000	<b>2.089 KM</b>	<b>2.785 KM</b>	<b>3.482 KM</b>
180.000	<b>2.596 KM</b>	<b>3.465 KM</b>	<b>4.324 KM</b>
200.000	<b>3.043 KM</b>	<b>4.058 KM</b>	<b>5.081 KM</b>

Napomena: \* Za vrijeme trajanja ugovora, predstavljena u mjesecima, već uključuje dvogodišnju ugovornu garanciju. Cijene uključuju 17% PDV-a. Cijene i opisi su samo u informativne svrhe. Zadržavamo pravo na promjene cijene i opisa bez prethodne najave. Za više informacija o USLUGAMA CITROËN obratite se na ovlaštenu servis Citroën.

## CJENOVNIK Ë-CARE USLUGA / 01.04.2020

### Ë-CARE USLUGA JAMSTVO\*

km	36 mjeseci	48 mjeseci	60 mjeseci
20.000	<b>590 KM</b>	<b>790 KM</b>	<b>980 KM</b>
40.000	<b>690 KM</b>	<b>950 KM</b>	<b>1.180 KM</b>
60.000	<b>930 KM</b>	<b>1.230 KM</b>	<b>1.550 KM</b>
80.000	<b>1.250 KM</b>	<b>1.690 KM</b>	<b>2.100 KM</b>
100.000	<b>1.450 KM</b>	<b>1.990 KM</b>	<b>2.550 KM</b>
120.000	<b>1.600 KM</b>	<b>2.150 KM</b>	<b>2.800 KM</b>
140.000	<b>2.050 KM</b>	<b>2.750 KM</b>	<b>3.400 KM</b>
160.000	<b>2.540 KM</b>	<b>3.450 KM</b>	<b>4.250 KM</b>
180.000	<b>3.200 KM</b>	<b>4.240 KM</b>	<b>5.400 KM</b>
200.000	<b>3.750 KM</b>	<b>5.090 KM</b>	<b>6.250 KM</b>

Napomena: \* Za vrijeme trajanja ugovora, predstavljena u mjesecima, već uključuje dvogodišnju ugovornu garanciju.

Cijene uključuju 17% PDV-a. Cijene i opisi su samo u informativne svrhe. Zadržavamo pravo na promjene cijene i opisa bez prethodne najave.

Za više informacija o USLUGAMA CITROËN obratite se na ovlaštenu servis Citroën.